

ADAPTADORES PARA CARREGAR CILINDROS

PNPV-05-001

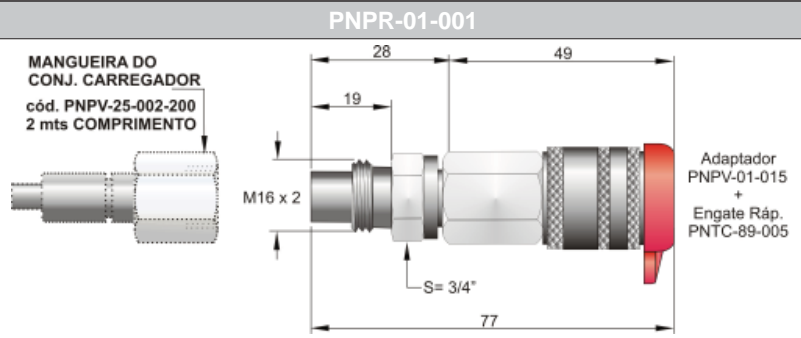

PNPV-01-005

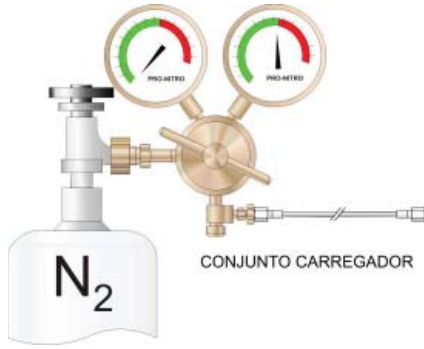
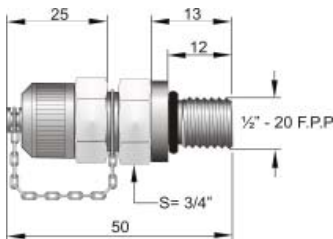

PNPV-01-010

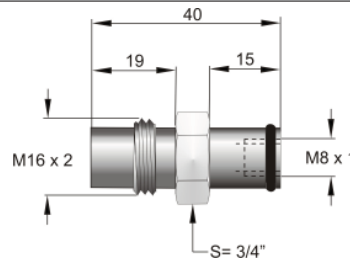

PNPV-01-013

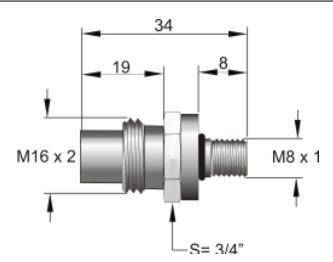

PNPV-01-015

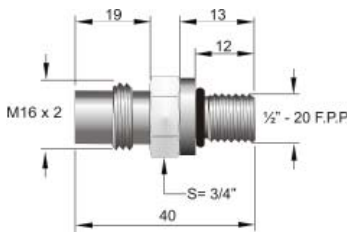

PNPV-01-018

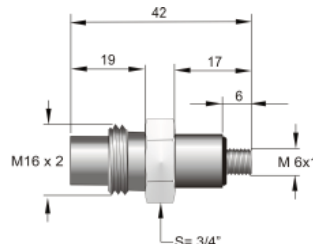

PNPV-01-019

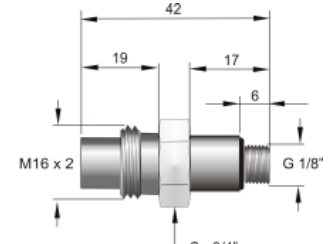

APLICAÇÕES

Adaptador	Rosca	Comp.	Aplicações	Fabricação	Adaptador	Rosca	Comp.	Aplicações	Fabricação
PNPR-01-001			PNPA-10-003 PNPD-10-003 PNPL-10-003		PNPV-01-018	M6x1	6	PNCQ-0,1 à 0,2 ton. PNGH-0,8 ton. PNJH-0,5 ton. PNLH-0,5 ton. PNRC-0,5 à 18,3 ton PNRH-0,3 à 5,0 ton. PNRB-0,3 à 3,0 ton. PNRR-0,2 à 3,0 ton.	de 01/2005 até 10/2005
PNPV-01-005	1/2" F.P.P	12	PNPA-10-001 PNPD-10-001 PNPL-10-001 PNCA-0,8 à 7,5 ton PNCF-0,8 à 6,0 ton	Opcional	PNPV-01-019	G 1/8"	6	PNRB-0,3 à 3,0 ton. PNFF-0,5 à 10,0 ton. PNFH-0,5 à 10,0 ton. PNCQ-0,1 à 0,2 ton. PNJH-0,5 ton. PNGH-0,8 ton. PNLH-0,5 ton. PNRC-0,5 à 18,3 ton. PNRH-0,3 à 5,0 ton. PNRK-0,5 à 3,0 ton. PNRR-0,2 à 3,0 ton. PNRE-0,3 à 6,6 ton. PNSH-1,5 à 10,0 ton. PNSF-1,5 à 10,0 ton.	a partir de 10/2005
PNPV-01-010	M8 X 1	15	PNCQ-0,2 ton. PNGH-0,8 ton. PNJH-0,5 ton. PNLH-0,5 ton. PNRC-1,0 à 18,3 ton PNRH-0,3 à 5,0 ton. PNRK-0,3 à 3,0 ton. PNRR-0,3 à 1,5 ton. PNRS-0,3 à 0,8 ton.	até 12/2004					
PNPV-01-013	M8 X 1	8	PNRB-0,3 à 3,0 ton.	até 12/2004					
PNPV-01-015	1/2" F.P.P	12	PNJF-0,5 à 10,0 ton. PNJH-0,8 à 10,0 ton. PNLF-0,5 à 5,0 ton. PNLH-0,8 à 5,0 ton. PNGF-0,8 à 5,0 ton. PNGH-1,5 à 5,0 ton.						

A PRODTY é detentora de patentes nacionais e internacionais, que cobrem características de seus produtos.